

**Портативная электростанция PW-500**  
**Руководство пользователя**

# Содержание:

Изображение электростанции PW-500.....	2
Требования безопасности.....	2
Описание знаков ЖК-дисплея .....	4
Функции электростанции PW-500.....	5
Время разряда.....	6
Время зарядки.....	6
Технические характеристики.....	7
Обслуживание станции.....	7
Предостережения .....	8
Комплект поставки.....	8
Список дополнительного оборудования.....	8
Часто задаваемые вопросы.....	8
Гарантия .....	9
Уведомление .....	9

## Портативная электростанция PW-500

### Изображение электростанции PW-500

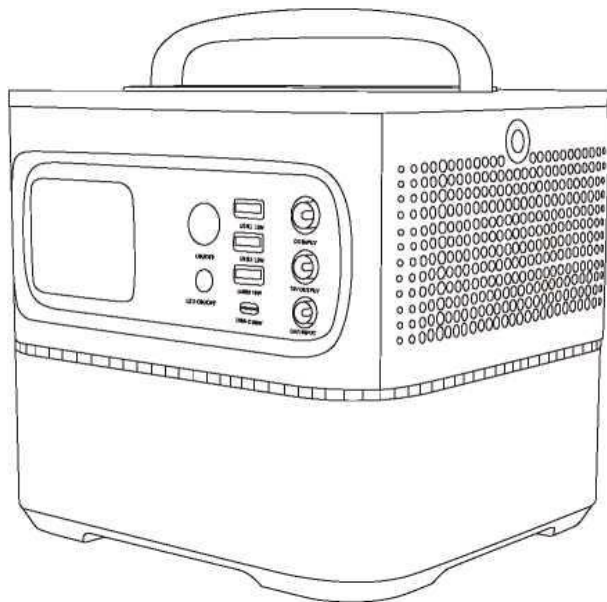

### ПРЕДУПРЕЖДЕНИЕ

- Держите в сухости и подальше от огня.
- Никогда не разбирайте, не прокалывайте и не ударяйте электростанцию.
- Перерабатывайте и утилизируйте электростанцию в соответствии с местным законодательством.
- Не используйте электростанцию в экстремальных условиях.

### Требования безопасности

- Перед использованием портативной электростанции прочитайте руководство пользователя.
- Чтобы снизить риск получения травмы, при использовании этого изделия рядом с детьми необходимо тщательно контролировать его.
- Не вставляйте пальцы, руки или какие-либо части тела в изделие.
- Использование не рекомендованной насадки или источника питания стороннего производителя может привести к пожару, поражению электрическим током или травме.

- Не используйте поврежденный или модифицированный аккумулятор, или прибор.
- Не используйте оборудование с поврежденным шнуром, вилкой или выходным кабелем.
- Если требуется обслуживание или ремонт, не разбирайте оборудование самостоятельно. Отнесите станцию в квалифицированный сервисный центр. Неправильная разборка может привести к пожару или поражению электрическим током.
- Чтобы снизить риск поражения электрическим током в случае отказа оборудования, отключите оборудование от источника питания перед выполнением любых операций по техническому обслуживанию.
- Заряжайте внутреннюю батарею в хорошо проветриваемом помещении. Не блокируйте вентиляционные отверстия.
- Если жидкость из оборудования попала на кожу или одежду, промойте пораженные участки водопроводной водой. Если жидкость попала в глаза, обратитесь за другой медицинской помощью.
- Не подвергайте станцию воздействию огня или чрезмерному нагреву.
- Техническое обслуживание должен выполнять только квалифицированный обслуживающий персонал.
- Не прикасайтесь руками к розетке переменного тока и металлическим портам USB и постоянного тока.
- Не подсоединяйте никакие металлические предметы к входным или выходным портам.
- Никогда не заряжайте зарядным напряжением, превышающим требования станции.

## Описание значков ЖК-дисплея

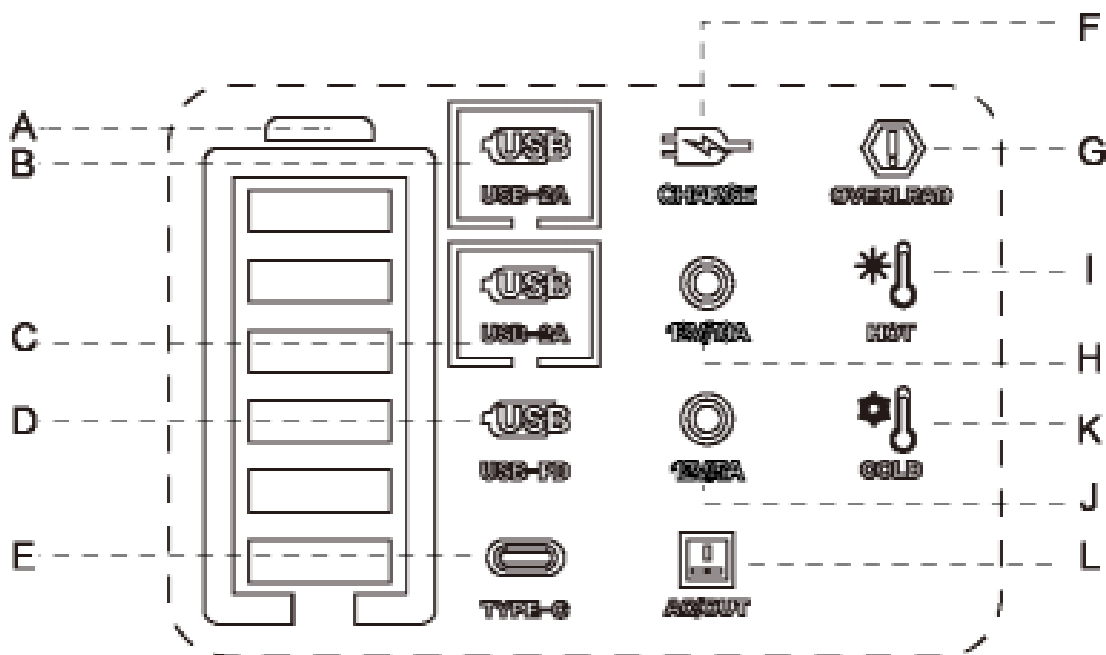

A: Значок емкости аккумулятора разбит на 6 ячеек. Во время зарядки аккумулятора ячейки мигают один раз в секунду, указывая какая именно ячейка заряжается

B, C: значок зарядки через USB, при работе отображается индикатор.

D: Значок быстрой зарядки через USB, при работе отображается индикатор.

E: Значок зарядки через USB-C, при работе отображается индикатор.

F: Значок зарядки от источника постоянного тока, при работе отображается индикатор.

G: Значок перегрузки, в случае перегрузки отображается индикатор.

H: Значок выхода 12 В постоянного тока 10 А, при работе и выходной мощности от 60 Вт до 120 Вт отображается индикатор.

I: Значок высокой температуры, индикатор отображается в случае высокой внутренней температуры электростанции.

J: Значок выхода 12 В постоянного тока 5А, при работе и выходной мощности ниже 60 Вт отображается индикатор.

K: Значок низкой температуры, индикатор отображается в случае пониженной внутренней температуры станции.

L: Значок выхода переменного тока, индикатор отображается при запуске функции переменного тока.

## Функции электростанции PW-500

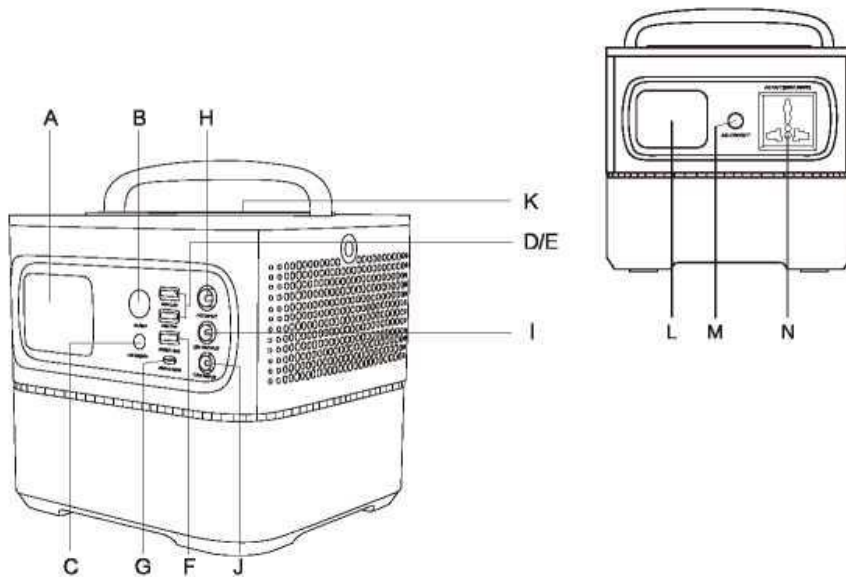

- A:** Область ЖК -дисплея: отображение емкости аккумулятора и рабочих состояний станции.
- B:** Кнопка включения/выключения станции: Включение станции из режима ожидания. Нажмите кнопку примерно на 5 секунд, войдите в режим ожидания из рабочего режима и выключите все выходы.
- C:** кнопка включения/выключения светодиодов: после включения питания нажмите кнопку один раз, чтобы включить цветной свет, нажмите кнопку второй раз, чтобы выключить цветной свет и включить ночник, нажмите кнопку третий раз, чтобы включить оба, и нажмите кнопку в четвертый раз, чтобы выключить оба.
- D/E:** порты USB1.USB2: зарядка различных USB-устройств, например, мобильного телефона, планшета, динамика и т. д.
- F:** порт быстрой зарядки USB3: заряжайте устройство с удвоенной скоростью. Если устройство не поддерживает быструю зарядку, оно будет заряжаться на обычной скорости.
- G:** Порт быстрой зарядки USB-C: заряжайте любые устройства через порт USB-C. Этот порт также может заряжать аккумулятор и использовать зарядное устройство PD3.0, выходная мощность которого превышает 65 Вт.
- H:** Входной порт для зарядки от источника постоянного тока: используйте зарядное устройство постоянного тока и постоянного напряжения для зарядки аккумулятора.
- I:** Выходной порт 12 В постоянного тока, максимальный выходной ток составляет 10 А.
- J:** порт зарядки от автомобильного зарядного устройства и солнечной батареи: напряжение зарядки от 12 В до 18 В постоянного тока.
- K:** Цвет света: выбор из семи цветов
- L:** Ночной свет: Желтый свет.
- M:** кнопка запуска выхода переменного тока: для включения нажмите кнопку один раз, нажмите кнопку во второй раз, чтобы выключить.







N: Выходной порт переменного тока. Максимальная выходная мощность составляет 500 Вт.

Примечание: 1. Порты USB-C и USB3 работают одновременно, максимальный выход обоих 5В постоянного тока силой 3А.

1. Порт USB3 не будет работать, если заряжать аккумулятор от порта USB-C.
2. Станция будет выдавать максимальный ток 5А при 12В постоянного тока, а переменный ток не будет работать, если заряжена только одна ячейка.

## Время разряда

















Ниже показаны некоторые распространенные устройства и их требования к мощности для каждого зарядного порта.

Выход постоянного тока		
 Автомобильный холодильник (60 Вт) около 37 часов	 Дрон (макс. 90 Вт) Около 8 перезарядок	
Выход переменного тока		
 12-дюймовый ноутбук (30 Вт) Около 16 перезарядок	 32-дюймовый телевизор (60 Вт) около 7,5 часов	 СИПАП аппарат около 13-35 часов
USB-выход		
 Смартфон (макс. 10 Вт) Около 50 перезарядок	 Камера движения (макс. 5 Вт) Около 90 перезарядок	

## Время зарядки (с одной заряженной ячейкой батареи)

- От сети: около 6 часов
- Автомобильное зарядное устройство: около 8,5 часов
- Солнечная панель 100 Вт: около 8,5 часов (в зависимости от погоды)

## Технические характеристики

 емкость	 Вес	 Размеры	 Вход постоянного тока	 Выход переменного тока	 Выход постоянного тока	 Выход USB			
540 Вт*ч	Около 5,5 кг	Около 8,27x7,48x8,82 дюйма	Зарядка постоянного тока: 12,6 В постоянного тока 9,2 А Автомобильная зарядка: 12 В постоянного тока 8 А (макс.) Солнечная зарядка: 18 В постоянного тока 6 А (макс.)	AC230В/50Гц 500 Вт Макс. 850 Вт пиковый всплеск	9В-12,6В 10А	USB1,2:6VDC 2.4A USB3:6VDC 3A.9VDC 2A.12VDC1-6A USB-C:5VDC 3A.9VDC 3A.12VDC 3 A, 16VDC 3 A.20VDC 3A			
 Батарея	 Светодиодный	 Жизненные циклы	 Рабочая температура	 Температура перезарядки	 Система управления	 MPPT(устройство слежения за точкой максимальной мощности)	 Гарантия	 Сертификаты	 Техническая поддержка
Литий-ионная (26650)	Ночной свет: 1,2 Вт Цветной свет: 2 Вт	≥1500	-10 °С-40 °С	0 °С-40 °С	Защита от пониженного напряжения Защита от перенапряжения Защита от перегрузки по току при зарядке/разрядке Защита от короткого замыкания при зарядке/разрядке Защита от перегрева при зарядке/разрядке Защита от перегрузки по напряжению	Поддержка зарядки от панели солнечных батарей с MPPT-устройством	24 месяца	UN38.3 CE	В течение срока службы

### Обслуживание станции

Если нужно почистить станцию, для очистки поверхности используйте сухую неабразивную ткань. Для очистки станции можно использовать чистящие средства, предназначенные для мобильных телефонов или экранов компьютеров. Мыть запрещено!

### Условия для хранения станции

Храните станцию при комнатной температуре и избегайте влажной среды. Чтобы продлить срок службы батареи, зарядите аккумуляторные батареи до пятой ячейки, если оборудование не будет использоваться более 3 месяцев.

## Предостережения

- Используйте батарею в пределах требуемого диапазона температур. Использование батареи при температуре выше требуемой может привести к ее повреждению.
- Не погружайте станцию в воду или не подвергайте воздействию дождя, корпус станции не водонепроницаемый.
- Если станция должна работать под дождем, поместите ее в защитный кожух со степенью защиты IP65.
- Не заряжайте станцию сразу после полной разрядки. В целях безопасности дайте аккумулятору охладиться в течение 2-3 часов перед зарядкой.
- Эту станцию запрещено проносить на борт самолета.
- Обращаться осторожно.

## Комплект поставки



PW-500



Кабель автомобильного зарядного устройства



Кабель зарядки от сети переменного тока (2 части)



Соединитель панели солнечных батарей



Руководство пользователя

- Модель: PW-500 x1
- Сетевое зарядное устройство: x1
- Руководство пользователя: x1
- Автомобильный зарядный кабель: x1
- Соединитель панели солнечных батарей: x1

## Список дополнительного оборудования

- Солнечная панель 100 Вт
- Кабель передачи данных TYPE-C
- Зарядное устройство PD3.0 65 Вт

## Часто задаваемые вопросы

- Как проверить состояние зарядки станции?  
Отображается квадратный значок зарядки, индикаторы ячеек батареи мигают. Если ЖК-экран черный, нажмите кнопку ВКЛ/ВЫКЛ.
- Могу ли я заряжать станцию одновременно с подзарядкой своих устройств?  
Станция может питать устройства во время зарядки.

■ Могут ли автомобильное зарядное устройство (панель солнечных батарей) и сетевое зарядное устройство заряжать аккумулятор одновременно?

Станцию можно заряжать двумя зарядными устройствами одновременно.

■ Как узнать, будет ли станция заряжать мое устройство?

Нужно проверить количество энергии, которое требуется для зарядки устройства. Для совместимости со станцией PW-500 следует использовать устройства, потребляющие менее 500 Вт.

## **Гарантия**

■ Гарантийный срок составляет 24 месяца. В каждом случае гарантийный срок исчисляется с даты покупки первоначальным покупателем-потребителем. Для установления даты начала гарантийного периода требуется товарный чек от покупки первоначальным покупателем-потребителем или другое разумное документальное подтверждение.

■ В течение гарантийного периода производитель отремонтирует по гарантии не работающую станцию в случае дефекта изготовления или материала. Если в течение гарантийного периода будет подана действительная претензия, товар будет заменен. На замененную станцию распространяется оставшийся гарантийный срок или 90% расходов на обратную доставку.

■ Гарантия на станцию ограничена первоначальным покупателем-потребителем и любым последующим владельцем.

■ Гарантия не распространяется на изделия, приобретенные через интернет-аукцион. Гарантия не распространяется на аккумуляторную батарею, если только аккумуляторная батарея не будет полностью заряжена вами в течение семи дней после покупки станции и не реже одного раза в 3 месяца после этого.

## **Уведомление**

■ Если станция повреждена из-за внешних факторов, например, падение, пожар и землетрясение, это не входит в объем бесплатного обслуживания компании.

■ Если станция была повреждена зарядными устройствами, не разрешенными к использованию с этой станцией, это не входит в сферу обслуживания компании.

■ Если станция повреждена из-за использования не в соответствии с руководством пользователя, это не входит в сферу обслуживания компании.

■ Станция может подавать питание на соответствующие электронные изделия, но их суммарная мощность не должна превышать 500 Вт, в противном случае станция может быть повреждена. При использовании электрооборудования обратите внимание на максимальную мощность во время использования электрооборудования! Станция не предназначена для зарядки электротехнических изделий, влияющих на личную безопасность, например, медицинские устройства, ядерное оборудование и т. д.; Таким образом, компания не несет ответственности за несчастные случаи, вызванные использованием этой станции для питания другого электрического оборудования.